



## Atrium de doble foco – Luz de alta calidad para salas con techos altos

### Luminotecnia versátil y potente para la iluminación desde una gran altura

Las luminarias Atrium de doble foco son especialmente adecuadas para espacios altos, por ejemplo, vestíbulos, edificios públicos o también en espacios de culto. El cuerpo cilíndrico adquiere un llamativo acento de diseño, gracias a la abertura de ventilación hermética a la luz. Las distribuciones de downlight de haz intensivo ofrecen una iluminación precisa desde una gran altura. Además de luminarias empotrables en el techo, Atrium ofrece también luminarias pen-

dulares con iluminación indirecta de forma opcional. Todas las luminarias Atrium están disponibles a elegir con un cono de apantallamiento negro o plateado. Los equipos auxiliares diseñados por nuestros ingenieros garantizan un funcionamiento uniforme de los grupos de luminarias, así como valores de regulación de hasta el 0,1 % mediante DALI.

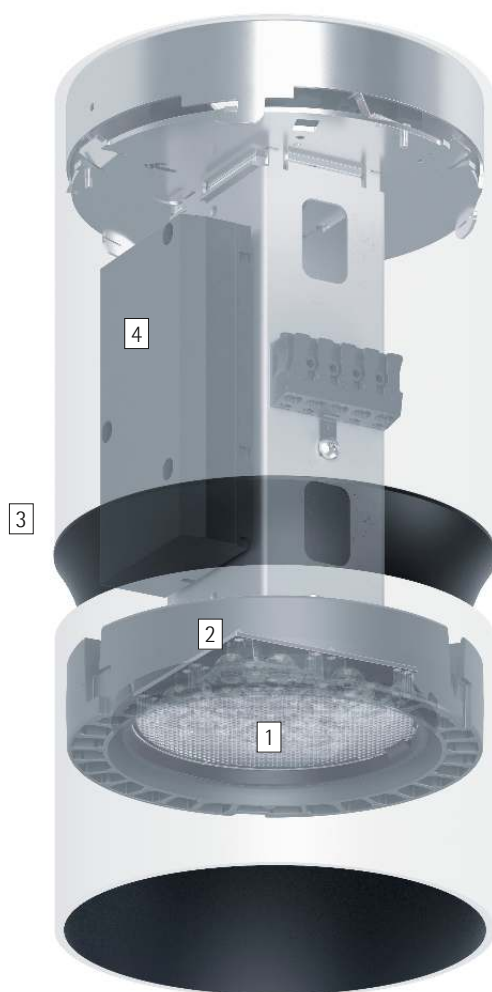

### Estructura y propiedades

Las propiedades aquí descritas son típicas de los artículos de esta familia de productos. Los artículos especiales pueden presentar propiedades distintas. En nuestro sitio web encontrará una descripción detallada de las propiedades de artículos concretos.

### 1 Lente Spherolit ERCO

- Distribuciones luminosas: flood o wide flood

### 2 Módulo LED ERCO

- High power LEDs: blanco cálido (2700K o 3000K) o blanco neutro (3500K o 4000K)
- Óptica colimadora de polímero óptico

### 3 Cilindro

- blanco (RAL9002), negro o plateado
- Ángulo de apantallamiento 30° o 40°
- Perfil de aluminio, recubrimiento en polvo, interior lacado en negro o plateado mate
- Cono: material sintético, negro
- Base de techo: metal

### 4 Equipo auxiliar

- Conmutable, regulable por fase o regulable mediante DALI
- Ejecución regulable por fase: Posibilidad de regulación con reguladores externos (control de fase descendente)

### Variantes bajo demanda

- Cuerpo: 10.000 colores adicionales
- Dirijase a su asesor de ERCO.



Diseño y aplicación:  
[www.erco.com/atrium-df-s](http://www.erco.com/atrium-df-s)

# Atrium de doble foco Luminarias de superficie

















**Confort visual muy elevado**  
Especialmente para tareas visuales exigentes, ERCO ha desarrollado luminarias con una forma especial del cuerpo y unos componentes ópticos sofisticados que proporcionan un confort visual mejorado.

**Elevados paquetes de flujo luminoso para intensidades lumínicas muy elevadas**  
El buen apantallamiento de los sistemas de lentes posibilita grandes paquetes de flujo luminoso con un confort visual elevado.

**Apta para espacios con techos altos**  
Los teatros, atrios y auditorios se iluminan normalmente desde el techo y, por tanto, desde las alturas. Las soluciones de iluminación eficientes para espacios con techos altos se caracterizan por las luminarias que proyectan la luz de manera precisa sobre la superficie a iluminar, con el fin de evitar la luz dispersa.

## Características especiales

	Máximo confort visual		High power LEDs de ERCO		Excelente gestión térmica		Conmutable
	Grandes paquetes de flujo luminoso para iluminancias muy elevadas		Tecnología Spherolit eficiente		CEM optimizada		Regulable por fase
	Para espacios con techos altos		Cut-off 30°/40°		Diversos colores del cuerpo		Regulable mediante DALI
			Diversos colores de luz		Diversos tamaños		

## Atrium de doble foco Luminarias de superficie – Disposición de luminarias

Downlights de superficie  
Flood, Wide flood

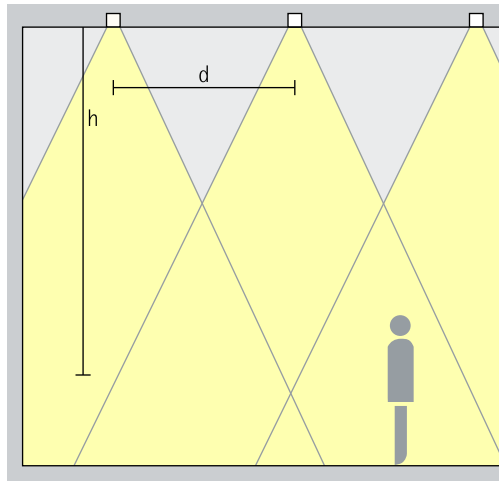

### Iluminación básica

Para lograr una iluminación general uniforme, como interdistancia de luminarias (d) aproximada entre dos downlights de doble foco Atrium se puede aplicar la mitad de la altura (h) de la luminaria sobre la superficie útil.

Disposición:  $d = h / 2$

Ámbito de aplicación: espacios con techos altos, p. ej. salas de descanso o salones de eventos.

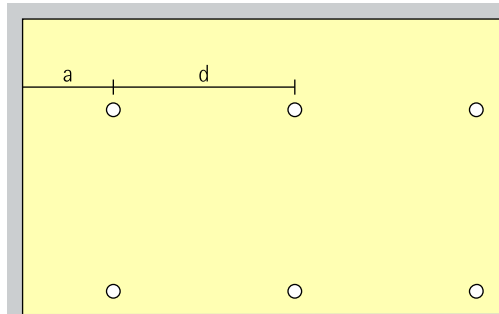

La distancia a la pared debería equivaler a la mitad de la interdistancia de luminarias.

Disposición:  $a = d / 2$



# Atrium de doble foco Luminarias de superficie

Tamaño

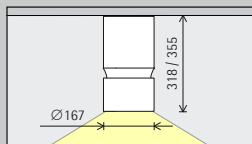

Tamaño 5

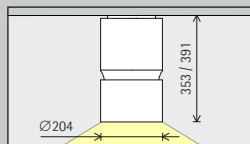

Tamaño 7

Módulo LED  
Valor máximo  
con 4000K, CRI 82

24,2W/3259lm
37,1W/4583lm

48,3W/6518lm
74,1W/9166lm

Temperatura de color

	2700K CRI 92		3500K CRI 92
	3000K CRI 92		4000K CRI 82
	3000K CRI 97		4000K CRI 92

	2700K CRI 92		3500K CRI 92
	3000K CRI 92		4000K CRI 82
	3000K CRI 97		4000K CRI 92

Distribución luminosa

Downlights de superficie	
	Flood
	Wide flood

Downlights de superficie	
	Flood
	Wide flood

Control

	Conmutable
	Regulable por fase
	DALI

	Conmutable
	Regulable por fase
	DALI

Color (cuerpo)

	Blanco		Plateado
	Negro		10.000 colores *

	Blanco		Plateado
	Negro		10.000 colores *

Color (cono de apantallamiento)

	Plateado mate		10.000 colores *
	Negro		

	Plateado mate		10.000 colores *
	Negro		



\*disponible a petición del cliente

Número de artículo y datos de  
planificación:  
[www.erco.com/017672](http://www.erco.com/017672)

Diseño y aplicación:  
[www.erco.com/atrium-df-s](http://www.erco.com/atrium-df-s)



