



Lightgap – Mettre en relief les structures murales

Appareils à faisceau mural rasant pour rehausser les textures murales

Lightgap souligne l'impression haptique des matériaux d'architecture en rendant clairement visibles même les structures les plus fines du bois et du béton et les surfaces brutes comme la pierre naturelle. Il en résulte des effets d'ombre et de lumière riches en contrastes et dégageant une impression haptique. Même en cas d'écartement faible, pouvant aller jusqu'à 10 cm du mur, Lightgap génère un cône de lumière extrêmement uniforme. La lumière peut être orientée

dans les deux sens en tout confort jusqu'à un angle d'inclinaison de 10 degrés. Lightgap offre ainsi des effets de texture frappants et sert aussi d'éclairage efficace des espaces, dans les restaurants ou les hôtels par exemple.

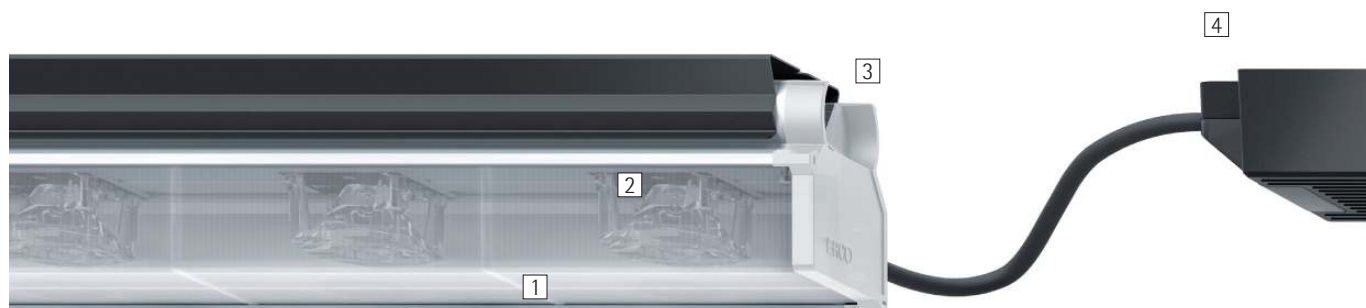

Structure et caractéristiques

Les caractéristiques décrites ici s'appliquent par défaut à tous les articles de cette gamme. Des articles spécifiques peuvent toutefois présenter d'autres propriétés. Pour chaque article, les caractéristiques sont détaillées sur notre site Internet.

1 Lentille Spherolit ERCO

2 Module LED ERCO

- LED High-power : Blanc chaud (2700K ou 3000K) ou blanc neutre (3500K ou 4000K)
- Optique de collimation en polymère optique

3 Boîtier

- Profilé d'aluminium
- Disposition en bandeau possible
- Pincés de fixation : métal, revêtement par poudre noir

4 Driver

- Commutable, gradable DALI ou Casambi Bluetooth

Variantes sur demande

- Raccordement : prise à 3 ou 5 pôles avec câble de liaison (Wago ou Wieland)
 - Boîtier : 10 000 autres couleurs
- Veuillez contacter votre conseiller ERCO.



Design et application :
www.erco.com/lightgap

Lightgap Appareils encastrés

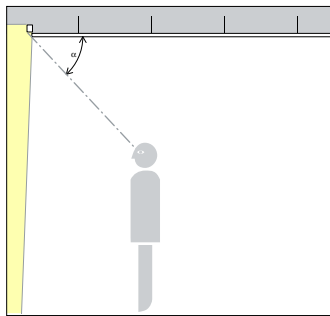

Très grand confort visuel
Grâce aux petites dimensions de montage du projecteur à faisceau mural rasant Lightgap, l'appareil d'éclairage reste dissimulé et renforce ainsi le très grand confort visuel. L'angle de défilement (α) de Lightgap dépend de la hauteur de plafond.

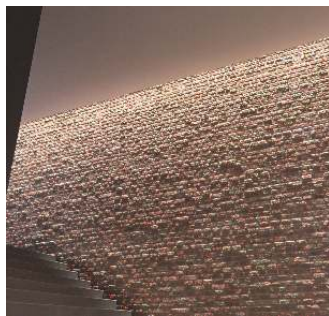

Appareils à faisceau mural rasant
La répartition de lumière particulièrement étroite des projecteurs à faisceau mural rasant à faible distance du mur met en scène les surfaces à reliefs de façon uniforme et qualitativement élevée.

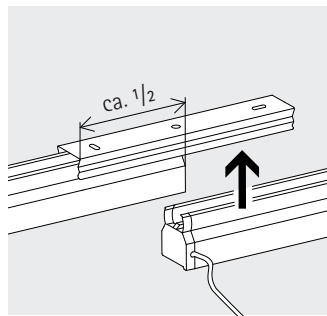

Possibilité de montage en ligne
Les appareils d'éclairage Lightgap peuvent être montés directement côté à côté afin d'obtenir une répartition de la luminosité très uniforme sur le mur.

Spécifications



Confort visuel très élevé



Appareil à faisceau mural rasant



Possibilité de montage en bandeau



ERCO LED High-Power



Technologie Spherolit pour une efficacité renforcée



Différentes couleurs de lumière



Excellente dissipation de la chaleur



Conforme à la Directive CEM



Différentes tailles



Orientable ±10°



Excellent rapport qualité-prix



Commutable



Gradable via DALI



Casambi Bluetooth

Lightgap Appareils encastrés – Disposition des appareils

Appareils à faisceau mural rasant

Lumière rasante

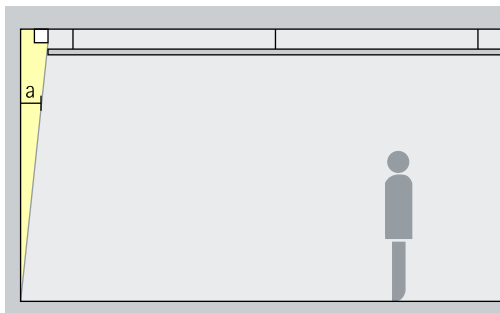

Eclairage mural

Pour souligner la texture des surfaces, la distance (a) des appareils à faisceau mural rasant Lightgap par rapport au mur doit s'élever à au moins 10cm.

Disposition : $a > 10\text{cm}$

Domaine d'application : surfaces tridimensionnelles, par exemple les murs en pierre naturelle dans les zones de réception.

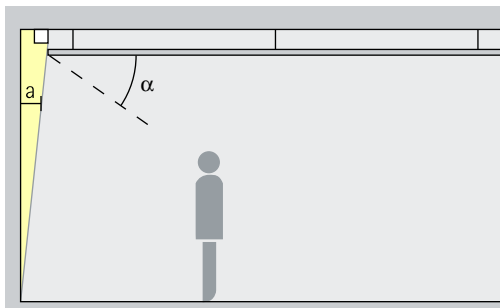

L'angle de défilement (α) dépend de la position du plafond suspendu ou de l'étendue de la voûte lumineuse. Une ouverture étroite entre le mur et la cloison sèche au plafond réduit le diamètre du faisceau lumineux au sol.



Buckford Illumination Group, Melbourne.
Architecture et conception lumière : Buckford Illumination Group. Photographie : Jackie Chan, Sydney.

Lightgap Conseils de montage

Appareils à faisceau mural rasant pour rehausser les textures murales

Lightgap souligne la texture des matériaux. En rehaussant la finesse du bois ou du béton, mais aussi les surfaces brutes comme la pierre naturelle, les appareils à faisceau mural rasant soulignent de façon spectaculaire les éléments historiques ou les matériaux régionaux. Par rapport aux appareils à faisceau mural traditionnels qui atténuent le caractère des parois, Lightgap produit des effets d'ombre-lumière contrastés, qui attirent le regard. Par leur répartition asymétrique de la lumière, les appareils à faisceau mural rasant produisent une lumière extrêmement homogène, même placés à 10cm du mur. Leur faisceau s'incline facilement sur 10° dans les deux directions. Outre de rehausser les textures pour une mise en lumière saisissante, ce rendu spécial d'éclairage vertical assure aussi un éclairage général efficace pour des applications dans les restaurants ou les hôtels par exemple.

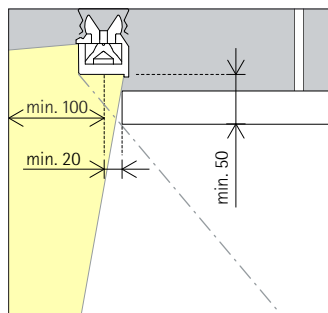
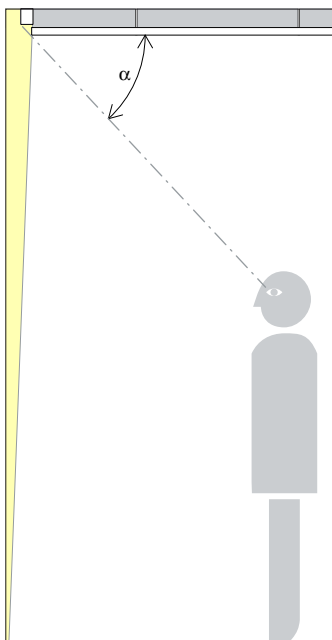

Confort visuel très élevé

La faible profondeur d'encastrement de l'appareil à faisceau mural rasant Lightgap permet une installation discrète contribuant à un excellent confort visuel.

L'angle de défilement (α) dépend de la position du plafond suspendu ou des dimensions de la gorge lumineuse.

Le détail de faux-plafond influe sur l'effet lumière

La finition des plafonds suspendus influe sur l'angle de rayonnement des appareils à faisceau mural rasant.

Une gorge étroite entre le mur et le plafond réduit le diamètre du faisceau lumineux au sol.

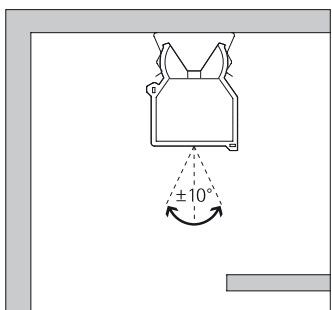

Inclinable de 10°

Une fois intégré au profil de montage, le Lightgap peut être incliné de +/- 10° afin de répartir idéalement la lumière le long du mur.

Appareils à faisceau mural rasant

Par leur faisceau très intense et leur faible distance au mur, les appareils à faisceau mural rasant rehaussent avec classe et homogénéité les surfaces en relief.

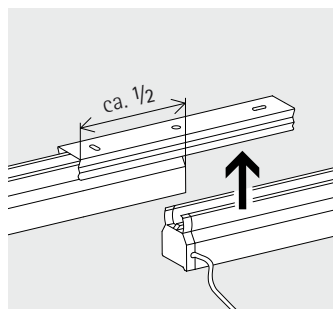
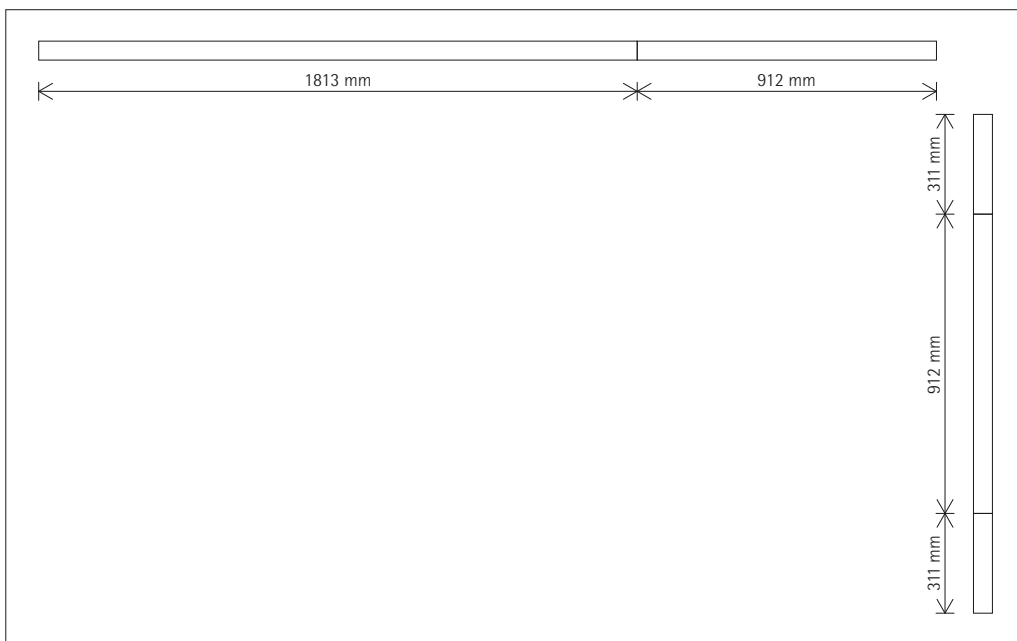

Montage en bandeau

Les appareils d'éclairage Lightgap peuvent être montés directement les uns à côté des autres, afin d'obtenir une répartition très homogène de la luminosité sur le mur.

Cohérence conceptuelle

Selon les configurations des espaces, le Lightgap existe dans trois longueurs. Disposés côte à côte, chaque appareil d'éclairage apporte ainsi une lumière homogène le long du mur.

Lightgap Appareils encastrés

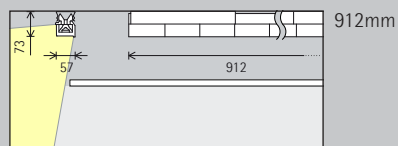
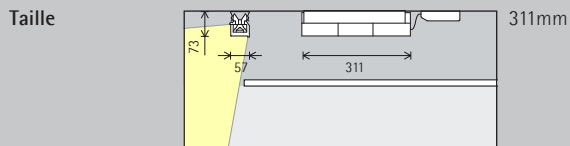

Module LED
Valeur maximale
à 4000K IRC 82

6W/825lm

18W/2475lm

Couleur de
lumière

	2700K IRC 92		3500K IRC 92
	3000K IRC 92		4000K IRC 82
	3000K IRC 97		4000K IRC 92

	2700K IRC 92		3500K IRC 92
	3000K IRC 92		4000K IRC 82
	3000K IRC 97		4000K IRC 92

Répartition de la
lumière

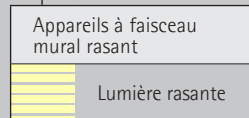
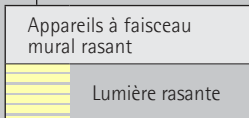

Commande

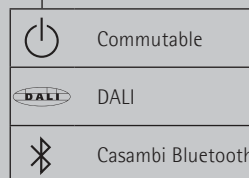
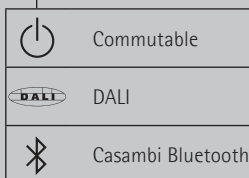



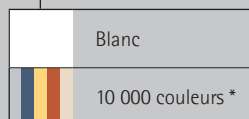
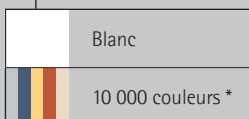

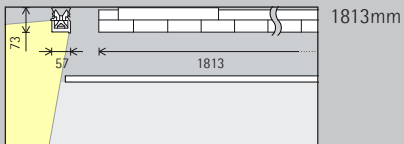

Couleur (boîtier)







36W/4950lm

	2700K IRC 92		3500K IRC 92
	3000K IRC 92		4000K IRC 82
	3000K IRC 97		4000K IRC 92

Appareils à faisceau mural rasant
 Lumière rasante

 Commutable
 DALI

 Blanc
 10 000 couleurs *

* Disponible sur demande

Références et données de conception :
www.erco.com/015203

Design et application :
www.erco.com/lightgap



