



Atrium a doppio fuoco – Una luce di qualità per gli ambienti alti

Soluzioni illuminotecniche versatili e potenti per l'illuminazione da altezze elevate

Gli apparecchi di illuminazione a doppio fuoco Atrium sono particolarmente a loro agio in ambienti alti, atrii, edifici pubblici e luoghi di culto. La fessura di aerazione a tenuta di luce dà un tocco di carattere al corpo cilindrico. Le distribuzioni downlight a fascio stretto offrono un'illuminazione precisa da grandi altezze. In via opzionale è possibile scegliere una parte di illuminazione indiretta per dare atmosfera e attenuare i contrasti. Il peso contenuto ne

consente una sospensione facile tramite la linea di alimentazione. Tutti gli apparecchi di illuminazione Atrium sono disponibili sia con cono antiabbagliamento nero che con cono color argento. La componentistica sviluppata internamente si traduce in un comportamento uniforme dei gruppi di apparecchi e in valori di dimmerazione fino allo 0,1% tramite DALI.

Atrium a doppio fuoco Apparecchi a sospensione

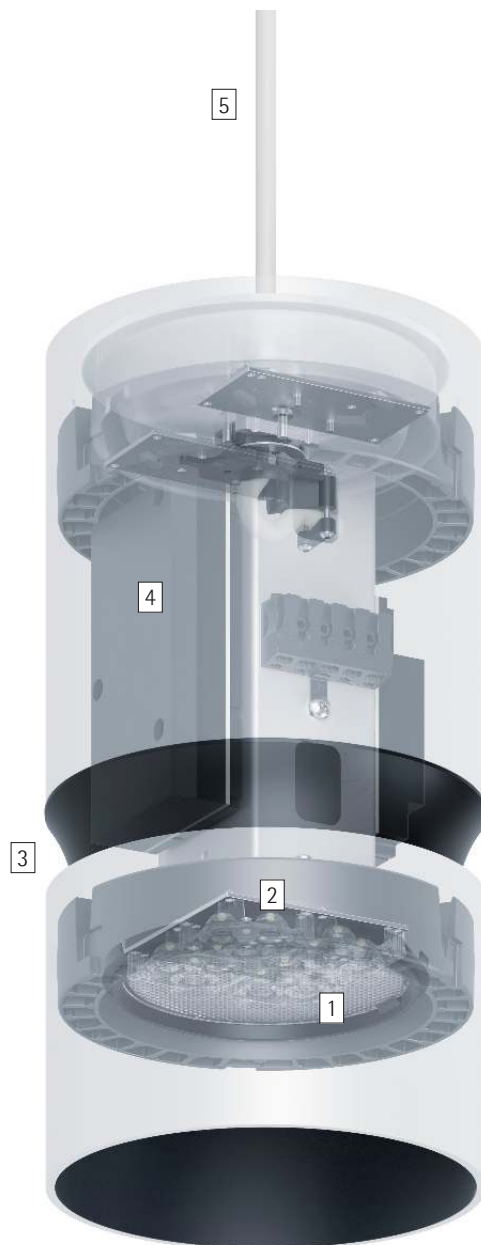

Struttura e caratteristiche

Le caratteristiche qui descritte sono tipiche per gli articoli di questa famiglia di prodotti. Versioni speciali possono offrire altre funzionalità aggiuntive. Per una descrizione dettagliata delle caratteristiche dei singoli articoli visitare il nostro sito internet.

1 Lente Spherolit di ERCO (superficie inferiore di emissione della luce)

- Distribuzioni della luce: flood o wide flood

Diffusore (superficie superiore di emissione della luce)

- Materiale sintetico

2 Modulo LED di ERCO

- High-power LED: bianco caldo (2700K o 3000K) o bianco neutro (3500K o 4000K)
- Collimatore ottico in polimero ottico

3 Cilindro

- Bianco (RAL9002), nero o argento
- Profilato in alluminio, verniciato a polvere, verniciato di colore nero o argento opaco all'interno
- Angolo antiabbagliamento 30° o 40°
- Cono: materiale sintetico, nero

4 Componentistica

- Commutabile, dimmerabile sulla fase o dimmerabile con DALI
- Versione dimmerabile sulla fase: Dimmerazione possibile con dimmer esterni (taglio di fase discendente)

5 Base da soffitto con elemento a plafone

- Bianco o nero
- Cavo di collegamento con serracavo

Versioni su richiesta

- Corpo: 10.000 altri colori
- La preghiamo di rivolgersi al suo consulente ERCO.



Design e applicazione:
www.erco.com/atrium-df-pendant

Atrium a doppio fuoco Apparecchi a sospensione



Ottimo comfort visivo

Soprattutto per i compiti visivi più complessi, ERCO ha sviluppato apparecchi che, grazie alla speciale forma del loro corpo ed ai loro pregiati componenti ottici, sono in grado di offrire un comfort visivo ancora maggiore.



Grandi output di lumen per alte intensità luminose

La buona schermatura dei sistemi di lenti consente di ottenere grandi output di lumen con un alto comfort visivo.



Adatto a locali alti

Di solito i teatri, gli atri e gli auditorium sono illuminati dal soffitto, e quindi da grandi altezze. Le soluzioni luminose efficienti per locali alti si distinguono per l'impiego di apparecchi che proiettano la luce con precisione sulle superfici da illuminare, prevenendo così la dispersione luminosa.

Caratteristiche particolari



Massimo comfort visivo



Grandi output di lumen per alte intensità luminose



Per locali alti



High-power LED di ERCO



Efficiente tecnologia Spherolit



Cut-off 30°/40°



Diverse tonalità di luce



Eccellente gestione del calore



EMC ottimizzata



Diversi colori dei corpi



Diverse grandezze costruttive



Commutabile



Dimmerabile sulla fase



Dimmerabile con DALI

Atrium a doppio fuoco Apparecchi a sospensione – Disposizione degli apparecchi

Pendeldownlight
Flood, Wide flood

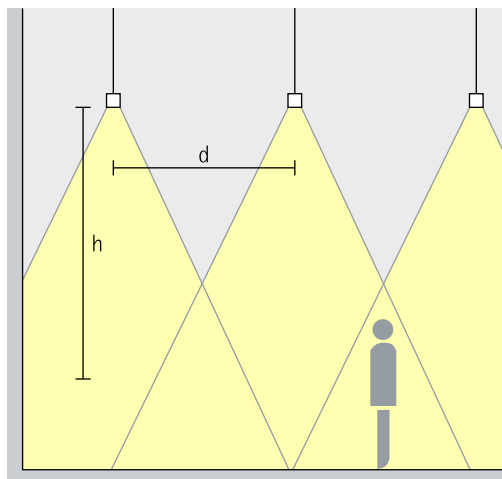

illuminazione base

Per un'illuminazione d'ambiente uniforme, come distanza approssimativa (d) tra due pendeldownlight a doppio fuoco Atrium si può utilizzare una misura pari a 1,25 volte l'altezza (h) dell'apparecchio sulla superficie utile.

Disposizione: $d = h / 2$

Ambito di applicazione: ambienti con soffitti alti, ad es. atri o sale per eventi.

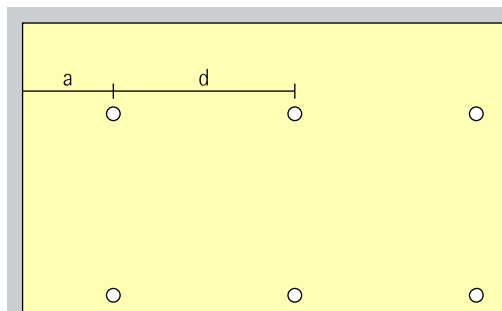

Come distanza dalla parete si consiglia la metà della distanza tra gli apparecchi.

Disposizione: $a = d / 2$

Pendeldownlight diretto/indiretto
Flood, Wide flood

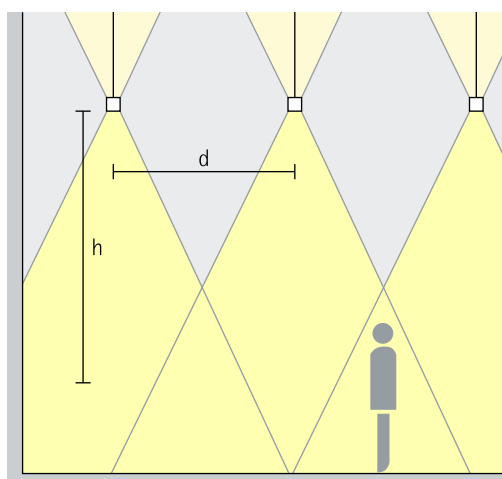

illuminazione base

Per un'illuminazione d'ambiente uniforme, come distanza approssimativa (d) tra due pendeldownlight a doppio fuoco Atrium si può utilizzare una misura pari a 1,25 volte l'altezza (h) dell'apparecchio sulla superficie utile. Un'illuminazione indiretta del soffitto migliora il comfort visivo con una luce riflessa diffusa. Inoltre si accentua l'altezza dell'ambiente. A tal fine l'apparecchio va sospeso ad almeno 0,5m dal soffitto.

Disposizione: $d = h / 2$

Ambito di applicazione: ambienti con soffitti alti, ad es. atri o sale per eventi.

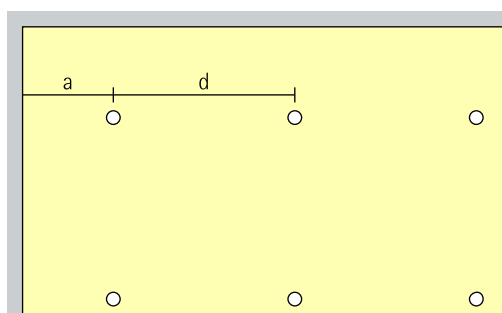

Come distanza dalla parete si consiglia la metà della distanza tra gli apparecchi.

Disposizione: $a = d / 2$



Atrium a doppio fuoco Apparecchi a sospensione

Grandezza

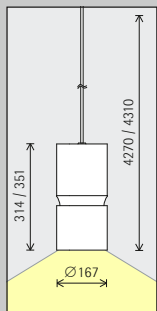

Grandezza 5

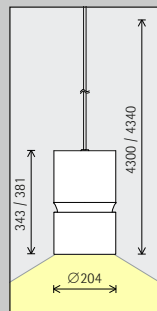

Grandezza 7

Modulo LED
Valore massimo
con 4000K CRI 82

24,2W/3259lm	37,1W/4583lm
--------------	--------------

48,3W/6518lm	74,1W/9166lm
--------------	--------------

Tonalità di luce (diretta)

	2700K CRI 92		3500K CRI 92
	3000K CRI 92		4000K CRI 82
	3000K CRI 97		4000K CRI 92

	2700K CRI 92		3500K CRI 92
	3000K CRI 92		4000K CRI 82
	3000K CRI 97		4000K CRI 92

Distribuzione della luce

Pendeldownlight	
	Flood
	Wide flood

Pendeldownlight	
	Flood
	Wide flood

Controllo

	Commutabile
	Dimmerabile sulla fase
	DALI

	Commutabile
	Dimmerabile sulla fase
	DALI

Colore (corpo)

	Bianco		Argento
	Nero		10.000 colori*

	Bianco		Argento
	Nero		10.000 colori*

Colore (cono anti-abbagliamento)

	Argento opaco		10.000 colori*
	Nero		

	Argento opaco		10.000 colori*
	Nero		

Accessori

	Sospensione a tige
--	--------------------

Grandezza

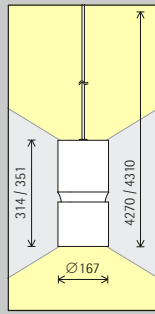

Grandezza 5

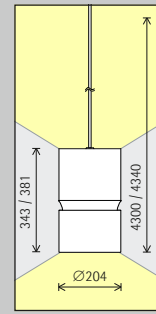

Grandezza 7

Modulo LED
Valore massimo con 4000K CRI 82

36,3W/4889lm	55,6W/6874lm
--------------	--------------

72,5W/9777lm	111,2W/13749lm
--------------	----------------

Tonalità di luce (diretta ed indiretta)

	2700K CRI 92		3500K CRI 92
	3000K CRI 92		4000K CRI 82
	3000K CRI 97		4000K CRI 92

	2700K CRI 92		3500K CRI 92
	3000K CRI 92		4000K CRI 82
	3000K CRI 97		4000K CRI 92

Distribuzione della luce

Pendeldownlight	
	Flood
	Wide flood

Pendeldownlight	
	Flood
	Wide flood

Controllo

	Commutabile
	Dimmerabile sulla fase
	DALI

	Commutabile
	Dimmerabile sulla fase
	DALI

Colore (corpo)

	Bianco		Argento
	Nero		10.000 colori*

	Bianco		Argento
	Nero		10.000 colori*

Colore (cono anti-abbagliamento)

	Argento opaco		10.000 colori*
	Nero		

	Argento opaco		10.000 colori*
	Nero		

* Disponibile su richiesta

Numeri di articolo e dati di progettazione:
www.erco.com/017686

Design e applicazione:
www.erco.com/atrium-df-pendant



