



Pantrac – Mettere in scena le pareti

Illuminazione diffusa delle pareti semplice ed efficiente per musei e locali di vendita

Pantrac soddisfa egregiamente i requisiti del più difficile dei compiti di illuminazione: la perfetta illuminazione diffusa delle pareti. Senza abbagliamento, provvede ad un'illuminazione superficiale molto uniforme di pareti, scaffali di vendita od oggetti in esposizione. L'innovativa illuminotecnica ottimizza l'efficienza e riduce, aumentando la distanza tra loro, il numero di apparecchi necessari. Con il suo archetipico design cubico, l'apparecchio si integra

perfettamente sia negli ambienti moderni che nelle architetture storiche. Per un'illuminazione delicata sulle opere d'arte nei musei la luminosità può essere dimmerata fino all'uno per cento.

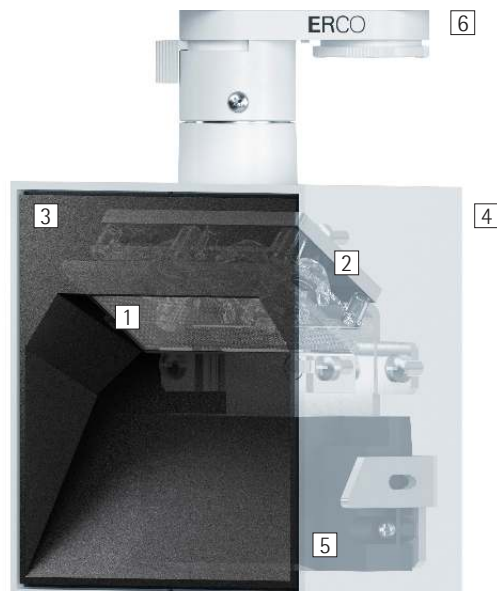

Struttura e caratteristiche

Le caratteristiche qui descritte sono tipiche per gli articoli di questa famiglia di prodotti. Versioni speciali possono offrire altre funzionalità aggiuntive. Per una descrizione dettagliata delle caratteristiche dei singoli articoli visitare il nostro sito internet.

1 Lente Spherolit di ERCO

- Distribuzione della luce: wallwash

2 Modulo LED di ERCO

- High-power LED: bianco caldo (2700K o 3000K) o bianco neutro (3500K o 4000K)
- Collimatore ottico in polimero ottico

3 Frontalino

- Materiale sintetico, verniciato nero

4 Corpo

- Bianco (RAL9002), nero o argento
- Fusione di alluminio, verniciato a polvere
- Ruotabile a 360° sull'adattatore

5 Componentistica

- Commutabile, dimmerabile sulla fase+On-board Dim, con DALI o con Casambi Bluetooth
- Versione dimmerabile sulla fase+On-board Dim: possibile dimmerazione con dimmer esterno (taglio di fase discendente) e potenziometro per la regolazione dell'intensità luminosa sull'apparecchio

6 Adattatore trifase ERCO o Adattatore DALI ERCO

Versioni su richiesta

- Corpo: 10.000 altri colori
- La preghiamo di rivolgersi al suo consulente ERCO.



Design e applicazione:
www.erco.com/pantrac

Pantrac per binari elettrificati 220-240V



Eccellente uniformità

Pantrac esegue l'illuminazione omogenea delle superfici verticali alla perfezione, in entrate di rappresentanza, uffici o musei.



Installazione semplice

Senza necessità di inclinarlo, Patrac emette una luce perfetta per illuminazione diffusa delle pareti.

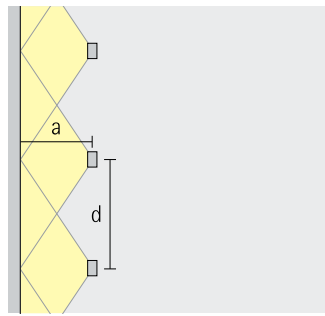



Grande distanza tra gli apparecchi

La potente illuminotecnica di Pantrac rende possibili distanze tra gli apparecchi pari a fino a una volta e mezza la distanza dalla parete.

Caratteristiche particolari

 Eccellente uniformità

 Installazione facile

 Grandi distanze tra gli apparecchi nell'illuminazione uniforme delle pareti

 High-power LED di ERCO

 Efficiente tecnologia Spherolit

 Diverse tonalità di luce

 Eccellente gestione del calore

 EMC ottimizzata

 Diversi colori dei corpi

 Diverse grandezze costruttive

 Commutabile

 Dimmerabile sulla fase + On-board Dim

 Dimmerabile con DALI

 Casambi Bluetooth

Pantrac per binari elettrificati 220-240V – Disposizione degli apparecchi

Wallwasher con lente
Wallwash

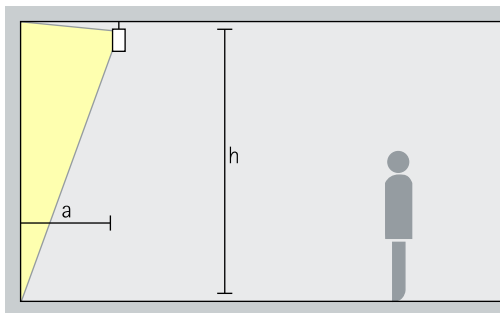

Illuminazione diffusa delle pareti

Per un'illuminazione omogenea delle superfici verticali la distanza dalla parete (a) dei wallwasher con lente Pantrac dev'essere pari ad un terzo dell'altezza del locale (h). La testa dell'apparecchio è già orientata per una perfetta illuminazione diffusa delle pareti.

Disposizione: $a = 1/3 \times h$

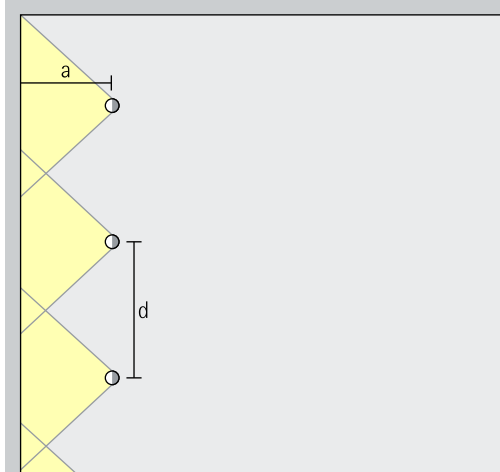

Per una buona uniformità nel senso della lunghezza la distanza (d) tra due wallwasher con lente Pantrac può essere fino a 1,5 volte la distanza dalla parete (a).

Disposizione: $d \leq 1,5 \times a$

Dalle tabelle dei wallwasher presenti nel catalogo e dalle schede tecniche si può dedurre la corretta distanza dalla parete e tra gli apparecchi da tenere per i singoli articoli.

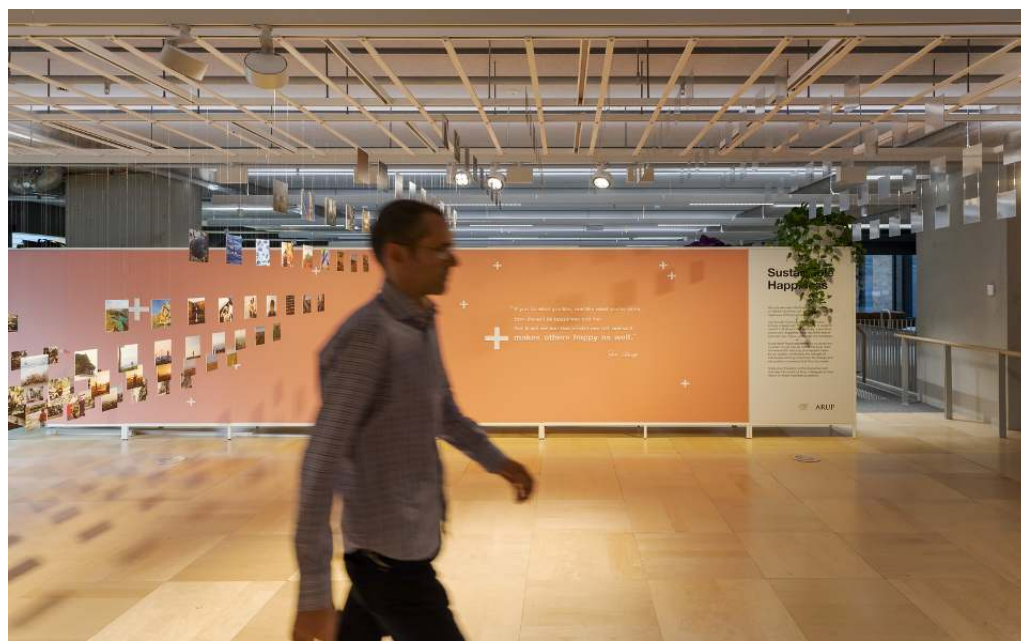

Arup, Sydney.
Progettazione
illuminotecnica:
Arup. Fotografia:
Jackie Chan,
Sidney.

Karavaevi Brothers
Cafe - Bolshoy
Levshinskiy Pereu-
lok. Architettura
e progettazione
illuminotecnica.
V12 Architects /
Vygeniy Shche-
tinkin, Lleeza
Semionova,
Mosca.



Pantrac per binari elettrificati 220-240V

Grandezza

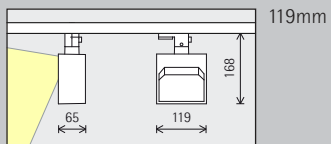

119mm

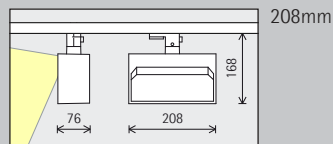

208mm

Modulo LED
Valore massimo
con 4000K CRI 82

12W/1650lm

24W/3300lm

Tonalità di luce

	2700K CRI 92		3500K CRI 92
	3000K CRI 92		4000K CRI 82
	3000K CRI 97		4000K CRI 92

	2700K CRI 92		3500K CRI 92
	3000K CRI 92		4000K CRI 82
	3000K CRI 97		4000K CRI 92

Distribuzione
della luce

Wallwasher con lente	
	Wallwash

Wallwasher con lente	
	Wallwash

Controllo

	Commutabile		DALI
	Dimmerabile sulla fase + On-board Dim		Casambi Bluetooth

	Commutabile		DALI
	Dimmerabile sulla fase + On-board Dim		Casambi Bluetooth

Colore (corpo)

	Bianco		Argento
	Nero		10.000 colori*

	Bianco		Argento
	Nero		10.000 colori*



Museo IKEA, Älmhult. Progettazione illuminotecnica: DHA Designs Londra. Ingegneria meccanica: GMKI Elkonsult AB Malmö. Installazione: ELUB AB Växjö. Fotografia: Johan Elm, Stoccolma.

* Disponibile su richiesta

Numeri di articolo e dati di progettazione:
www.erco.com/14683

Design e applicazione:
www.erco.com/pantrac





Die Kreuzabnahme
Die Kreuzabnahme ist eine der größten Tapisserien der Welt. Sie zeigt die Kreuzabnahme Christi nach dem Kreuzigungstod. Die Szene ist in drei Hauptgruppen unterteilt: die Kreuzabnahme selbst, die Bestattung und die Auferstehung. Die Tapisserie ist reich an Details und zeigt eine Vielzahl von Figuren, die an der Kreuzabnahme teilnehmen. Die Farbgebung ist überwiegend in warmen Tönen gehalten, was die dramatische Atmosphäre der Szene unterstreicht.